

PROСВЕТ

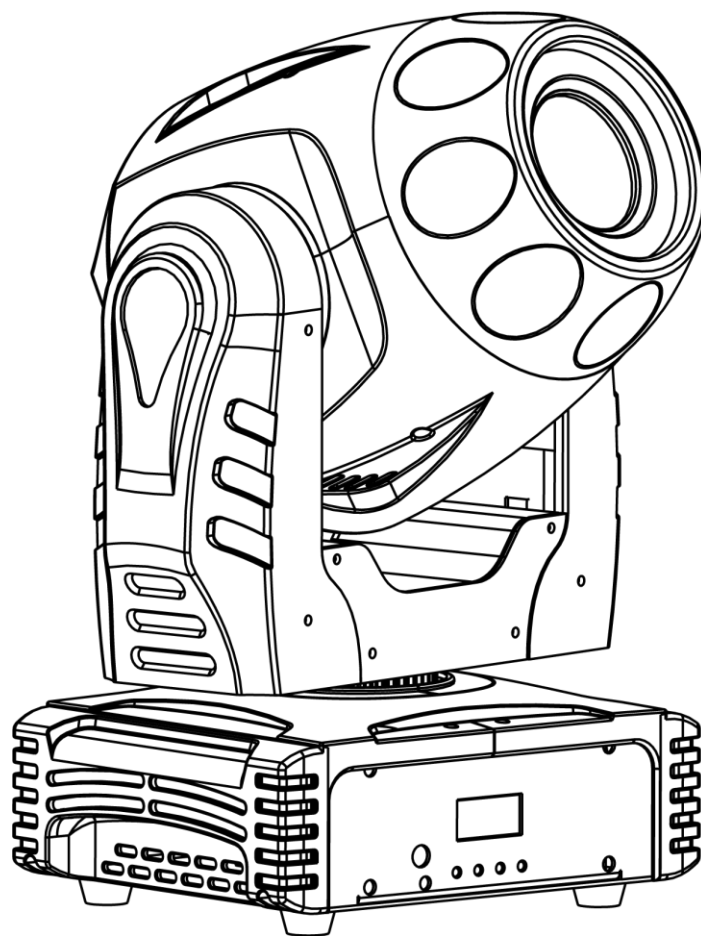

H60P-SPOT

Паспорт. Руководство пользователя.

Содержание

1. Введение	3
2. Правила эксплуатации	3
3. Меры предосторожности при монтажных работах.....	4
4. Электротехническая безопасность.....	5
5. Техническое обслуживание и очистка.....	6
6. Замена плавкого предохранителя.....	6
7. Схема распайки разъемов DMX	7
8. Функции меню прибора	8
9. Таблица каналов управления	10
10. Технические характеристики.....	14
11. Габариты прибора.....	15
12. Фотометрические данные	15
13. Гарантийные обязательства.....	16

1. Введение

Благодарим вас за то, что выбрали профессиональный световой прибор **PROCBET H60P-SPOT**

ВНИМАНИЕ!

В целях собственной безопасности, пожалуйста, внимательно изучите данное руководство по эксплуатации перед установкой и эксплуатацией оборудования.

Данный прибор прошел двухэтапный контроль качества перед выпуском с производства и отправкой клиенту. При получении тщательно проверьте картонную упаковку на предмет повреждений во время транспортировки. При распаковке также внимательно осмотрите непосредственно сам прибор. В случае обнаружения любых повреждений, причиненных во время транспортировки, свяжитесь с поставщиком и не используйте прибор.

2. Правила эксплуатации

- Если прибор подвергся воздействию перепада температур, вызванного изменениями в условиях окружающей среды, не включайте его до тех пор, пока он не достигнет комнатной температуры.
- Во время транспортировки или перемещения избегайте падений прибора, сильных встрясок и вибраций.
- Не переносите прибор за вращающиеся элементы. Это может привести к повреждению механических частей прибора.
- Перед установкой прибора убедитесь в том, что место для его монтажа соответствует требованиям к безопасности.
- Проверьте состояние всех линз. Рекомендуется заменять линзы в случае возникновения повреждений или сильных царапин.
- Чтобы гарантировать длительный срок службы прибора, не устанавливайте его в сырых помещениях, а также в помещениях, температура окружающей среды в которых превышает 40 градусов.
- Не укладывайте силовые кабели на пол, чтобы избежать травм, вызываемых поражением электрическим током.
- Убедитесь в том, что установкой и эксплуатацией светового прибора занимается квалифицированный специалист, знакомый с его работой и обладающий соответствующими навыками и квалификацией. Большинство повреждений и травм происходят по причине неправильного обращения с оборудованием.
- Сохраните оригинальную упаковку прибора для его дальнейшей транспортировки в случае необходимости.
- Избегайте перегрева прибора, воздействия на него чрезмерной влаги или пыли.
- Не пытайтесь производить замену элементов в приборе без инструкций со стороны производителя или сертифицированной сервисной службы.

- Гарантия не распространяется на неисправности, например, короткие замыкания, поражения электрическим током и т.д., вызванные отказом пользователя следовать инструкциям, изложенным в настоящем руководстве, или неправомерным использованием оборудования.
- Не направляйте световой поток прибора на горючие вещества.
- Расстояние между прибором и освещаемым объектом должно быть не менее 2 метров.
- Не смотрите на источник света, тем более через увеличительные стекла, (особенно это касается людей, страдающих приступами эпилепсии), так как луч света может вызвать повреждения органов зрения.
- Обеспечьте минимальное свободное пространство в 10 см от вентиляционных отверстий для нормального охлаждения прибора.

3. Меры предосторожности при монтажных работах

- Установка приборов на высоте требует особых знаний и опыта, знаний расчета рабочих нагрузок, использования специальных материалов и средств для монтажа, периодическую инспекцию как монтажных работ, так и самого прибора. Если Вы не обладаете таким опытом – не пытайтесь провести монтаж самостоятельно, а прибегайте к услугам профессионалов. Игнорирование этого требования может привести к травмам различной степени.
- Монтаж прибора необходимо производить с использованием надежной и устойчивой конструкции.
- Не забывайте остудить прибор перед тем, как его касаться руками.
- Никогда не используйте прибор без защитных кожухов корпуса! Не пытайтесь использовать прибор, если корпус поврежден.
- Во время монтажа, демонтажа и обслуживания прибора, установленного на высоте, нахождение людей в зоне установки (возможной зоне падения предметов) категорически запрещено
- Прибор можно подвешивать, или устанавливать на поверхность. Перед монтажом прибора на поверхность или специальную конструкцию, убедитесь в том, что она сможет выдержать вес, в 10 раз превышающий вес прибора.
- В качестве дополнительной меры предосторожности во избежание повреждений и травм, вызываемых поломкой крепежных деталей, используйте страховочные тросы. Убедитесь в том, что все крепежные винты надёжно закреплены при монтаже прибора.
- После установки прибора обеспечьте ограничение доступа к нему людей, особенно детей.
- Прибор должен быть надёжно закреплен. Если Вы не уверены в невозможности падения прибора – не устанавливайте прибор!
- Убедитесь в том, что расстояние между любым горючим материалом (например, декорацией) и прибором составляет минимум 0,5 м. Не допускается монтаж оборудования непосредственно на воспламеняющихся поверхностях.
- Никогда не касайтесь шнура питания, вилки и розетки мокрыми или

- ▶ влажными руками!
- ▶ Если Вы намерены произвести его очистку, сначала отсоединяйте его от сети электропитания. Для этого выдерните шнур питания из розетки, удерживая его за вилку!
- ▶ Для защиты от поражения электрическим током приборы должны быть заземлены (защищены). Сеть питания должна быть снабжена предохранителем или автоматическим выключателем, а также изоляционной защитой.
- ▶ В целях безопасности не устанавливайте прибор в проходах, в местах установки сидений, в местах доступных для детей и животных.
- ▶ Недопустимо, чтобы внутрь корпуса попадали посторонние предметы (конфетти, хлопунки, пузыри и пр). В противном случае, они могут нарушить изоляцию, что может привести к короткому замыканию!
- ▶ Прибор необходимо устанавливать в хорошо проветриваемых местах, на расстоянии 50 сантиметров от стен. После установки проверьте вентиляционную решетки и вентиляторы на предмет чистоты и беспрепятственной работы.

4. Электротехническая безопасность

- ▶ Прибор относится к приборам класса защиты I. Прибор должен быть заземлен. Подключение прибора к электрической сети должен осуществлять квалифицированный сотрудник.
- ▶ Убедитесь в том, что напряжение и частота питающей сети соответствует техническим требованиям к системе электропитания прибора.
- ▶ Никогда не подключайте прибор к диммеру (регулятору, светорегулятору интенсивности освещения).
- ▶ Не рекомендуется подключать более четырех световых приборов последовательно во взаимосвязанную цепь, когда питание от одного прибора к другому осуществляется с помощью пропускного светлого серого разъема типа «PowerCon» - POWER OUT).
- ▶ Шнуры электропитания необходимо прокладывать таким образом, чтобы их нельзя было передавить другими предметами.
- ▶ Регулярно проверяйте шнур питания прибора на целостность. В случае обнаружения повреждений, отключите его от сети электропитания и замените на новый!
- ▶ Отключайте кабель питания от сети, удерживая его за вилку. Никогда не отключайте прибор, дергая его за шнур.
- ▶ Подключайте прибор к сети электропитания только после того, как прибор будет полностью установлен, закреплен и застрахован. Подключайте шнур питания в самую последнюю очередь.

5. Техническое обслуживание и очистка

Чтобы сохранить оборудование в надлежащем состоянии и продлить срок его службы, мы рекомендуем регулярно производить его профилактику. Частота профилактических процедур зависит от условий и частоты эксплуатации оборудования. Рекомендуется производить очистку прибора не реже 1 раза в 20-60 дней

1. Регулярно производите очистку линз с внешней и внутренней стороны, чтобы не допустить ослабления потока света в результате скопления на них пыли.
2. Регулярно производите очистку вентиляторов от пыли.
3. Для очистки труднодоступных деталей используйте баллоны со сжатым воздухом
4. Каждые 3-6 месяцев квалифицированный инженер должен производить тщательный внутренний осмотр прибора, чтобы удостовериться в надлежащем состоянии контактов электрической цепи и предотвратить перегрев оборудования в местах ненадежных контактов.

ВНИМАНИЕ!

Мы рекомендуем регулярно производить очистку оборудования. Для очистки используйте влажную, безворсовую ткань. Пожалуйста, не используйте растворители на спиртовой основе.

6. Замена плавкого предохранителя

ВАЖНО!

При замене предохранителя необходимо менять его на предохранитель того же типа и номинала. Если предохранитель перегорает неоднократно, пожалуйста, обратитесь в сервисный центр.

1. Отключите вилку от розетки и отсоедините разъем шнура питания от устройства.
2. Откройте держатель предохранителя на задней панели с помощью подходящей отвертки.
3. Извлеките неисправный предохранитель из держателя предохранителя.
4. Вставьте новый предохранитель в держатель предохранителя.
5. Вставьте держатель предохранителя на место.

Устанавливать, эксплуатировать и обслуживать прибор могут только квалифицированные пользователи. Все процедуры необходимо осуществлять в соответствии с инструкциями, изложенными в данном руководстве.

7. Схема распайки разъемов DMX

Если Вы пользуетесь контроллером с 5-контактным выходом DMX, вам потребуется переходник с 5-контактного разъема на 3-контактный.

3-контактный разъем XLR:

Контакт 1: экран,
 контакт 2: отрицательный сигнал (-),
 контакт 3: положительный сигнал (+).

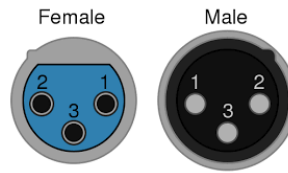

5-контактный разъем XLR:

Контакт 1: экран,
 контакт 2: отрицательный сигнал (-),
 контакт 3: положительный сигнал (+).
 Контакты 4 и 5 не используются.

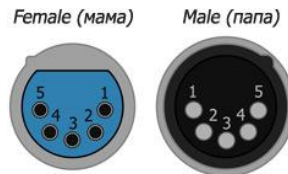

Если при установке оборудования необходимо использовать DMX кабель большой длины, или же необходимо проложить его в местах с повышенным уровнем электрических помех, рекомендуется использовать терминатор DMX линии. Устройство позволяет предотвратить искажение цифровых управляющих сигналов, вызываемое электронными помехами. DMX терминатор представляет собой XLR вилку male (папа) с резистором на 120 Ом, подключенным между 2 и 3 контактами, которая подключается к выходной XLR розетке последнего прибора в цепи.

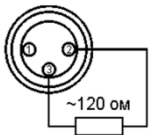

ВНИМАНИЕ!

Использование некачественных кабелей может привести к искажению сигнала и прекращению работы сигнальной линии, что может вызвать проблемы в управлении световыми приборами.

8. Функции меню прибора

Раздел меню	Подменю / Функция	Значение / Комментарий
ADDR	DMX Address (DMX адрес)	001-512
CHMD	DMX MODE (DMX режим)	5 каналов
		15 каналов
SPMD	SPEED MODE (Скоростной режим)	SpMd = slow (медленный)
		SpMd = fast (быстрый)
SLMD	SLAVE MODE (Режим запуска)	Master (ведущий)
		Slave (ведомый)
SHMD	AUTO PROGRAM (Встроенные программы)	1-8
SOUN	SOUND CTRL (Звуковое управление)	Off (Выкл.)
		On (Вкл.)
PAN	PAN INVERT (В обратную сторону по X)	Off (Выкл.)
		On (Вкл.)
TIL	TILT INVERT (В обратную сторону по Y)	Off (Выкл.)
		On (Вкл.)
DISP	DISPLAY REV (Перевернуть дисплей)	Off (Выкл.)
		On (Вкл.)
RFAC	FACTORY SET (Сброс до заводских настроек)	Off (Выкл.)
		On (Вкл.)
AD T	DELT	MOTOR RESET (Настройка нулевой позиции моторов)
		Code = 018 (пароль)
		Delete (удалить значения для PAN/TILT; исходное положение; удерживать 3 сек.)
		Цвет (COLOUR)
		0-120
G	G	Гобо (GOBO)
		0-120

	F	Фокус (FOCUS) 0-120
	P	Панорама (PAN, X) 0-120
	T	Наклон (TILT, Y) 0-120
RST	RESET (Сброс настроек мотора)	

ВНИМАНИЕ!

Для калибровки нулевых положений моторов необходимо сначала зайти в меню

USER - SETTING LOCK и ввести код «1234» для разблокировки функции калибровки. Затем необходимо зайти в меню SETTING - ADJUST, выбрать необходимую функцию (мотор) для калибровки и подобрать значение, соответствующее необходимому положению мотора.

9. Таблица каналов управления

5-ти каналный режим

Канал	Функция	Значение	Описание
1	PAN	0~255	Положение по X
2	TILT	0~255	Положение по Y
3	AUTO EFFECT MODE (АВТО РЕЖИМЫ ЭФФЕКТОВ)	0-7	Не задано
		8-47	Авто проигрыш 1
		48-87	Авто проигрыш 2
		88-127	Авто проигрыш 3
		128-167	Авто проигрыш 4
		168-207	Авто проигрыш 5
		208-247	Авто проигрыш 6
		248-255	Звуковое управление сменой гобо и цветов
4	AUTO PAN/TILT MODE (АВТО РЕЖИМЫ ДВИЖЕНИЙ)	0-7	Не задано
		8-32	X/Y автозапуск 1
		33-58	X/Y автозапуск 2
		59-84	X/Y автозапуск 3
		85-110	X/Y автозапуск 4
		111-136	X/Y автозапуск 5
		137-162	X/Y автозапуск 6
		163-188	X/Y автозапуск 7
		189-240	X/Y автозапуск 8
		241-255	звуковое управление X/Y
5	ROTATION MODE/RESET (РЕЖИМ ВРАЩЕНИЯ /СБРОС)	051-100	Скоростной режим (удерживать 10 сек)
		151-200	Медленный (точный) режим (удерживать 10 сек)
		251-255	Перезапуск (удерживать 10 сек)

15-ти канальный режим

Канал	Функция	Значение	Описание
1	DIMMER	0-255	Диммер
			0-100%
2	SHUTTER/STROBE		Стробоскоп/затвор
		0-4	Затвор закрыт
		5-250	Эффект стробоскопа: медленно -> быстро
		251-255	Затвор открыт
3	PAN	0~255	Положение по X
			0-100%
4	PAN (16 bit)	0-255	Точное положение по X
			0-100%
5	TILT	0~255	Положение по Y
			0-100%
6	TILT (16 bit)	0-255	Точное положение по Y
			0-100%
7	COLOR WHEEL		Цветовое колесо
		000-013	Открыт (Белый)
		014-031	Цвет 1
		032-049	Цвет 2
		050-067	Цвет 3
		068-085	Цвет 4
		086-103	Цвет 5
		104-121	Цвет 6
		122-130	Цвет 7
		131-139	Открыт (Белый)
		140-195	Вперед, эффект радуги: быстро -> медленно
		196-199	Остановка вращения
200-255	Назад, эффект радуги: медленно -> быстро		
8	GOBO WHEEL		Колесо Гобо
		0-8	Открыт (Белый)
		9-33	Гобо 1
		34-58	Гобо 2

		59-83	Гобо 3
		84-108	Гобо 4
		109-133	Гобо 5
		134-194	Вперед, эффект радуги: быстро -> медленно
		195-255	Назад, эффект радуги: медленно -> быстро
9	GOBO ROTATION		Вращение Гобо
		0-9	Остановка
		10-129	Вращение гобо вперед: быстро -> медленно
		130-134	Остановка
		135-255	Вращение гобо назад: медленно -> быстро
10	FOCUS	0-255	Фокусировка
			0-100%
11	PRISM		Призма
		0-7	Открыт (Белый)
		8-134	Призма
		135-255	Вращение призмы вперед: медленно -> быстро
12	AUTO EFFECT MODE		Авто режимы эффектов
		0-7	Не задано
		8-47	Авто проигрыш 1
		48-87	Авто проигрыш 2
		88-127	Авто проигрыш 3
		128-167	Авто проигрыш 4
		168-207	Авто проигрыш 5
		208-247	Авто проигрыш 6
		248-255	Звуковое управление сменой гобо и цветов
13	AUTO PAN/TILT MODE		Авто режимы движения
		0-7	Не задано
		8-32	X/Y автозапуск 1
		33-58	X/Y автозапуск 2
		59-84	X/Y автозапуск 3
		85-110	X/Y автозапуск 4

		111-136	X/Y автозапуск 5
		137-162	X/Y автозапуск 6
		163-188	X/Y автозапуск 7
		189-240	X/Y автозапуск 8
		241-255	Звуковое управление X/Y
14	PAN/TILT SPEED	0-255	Скорость движения по X/Y 0-100%
15	ROTATION MODE/ RESET		Режим вращения / Сброс
		051-100	Скоростной режим (удерживать 10 сек.)
		151-200	Медленный (точный) режим (удерживать 10 сек.)
		251-255	Перезапуск (удерживать 10 сек.)

10. Технические характеристики

ИСТОЧНИК СВЕТА

- Источник света: белый светодиод, 60 Вт
- Срок службы светодиода: более 50 000 часов

КЛЮЧЕВЫЕ ХАРАКТЕРИСТИКИ

- Тип эффекта: SPOT
- Угол раскрытия луча: 11°
- Тип цветосмещения: Цветовое колесо
- Цветовое колесо: 7 цветов + белый, эффект радуги
- Колесо гобо: 8 статичных гобо рисунков + открытый, эффект дрожания
- Тип призмы: 3-х гранная фиксированная
- Моторизированный фокус
- Стробоскоп: регулируемый, частота 1 – 20 раз/с
- Вращение:
 - Вращение по оси X (PAN): 540° (16 бит)
 - Наклон по оси Y (TILT): 270° (16 бит)

УПРАВЛЕНИЕ

- Протоколы управления: DMX512
- Количество каналов DMX: 5/15 каналов
- Режимы работы: DMX512, звуковая активация, встроенные автоматические программы, Master-Slave (режим Главный-Ведомый)
- Обновление программного обеспечения через DMX512

ГАБАРИТЫ, ВЕС

- Габариты: 355 x 239 x 170 мм
- Вес: 4.5 кг

ПИТАНИЕ

- Входное напряжение: 100~240 В AC 50/60Гц
- Номинальная мощность: 90 Вт @220 В

11. Габариты прибора

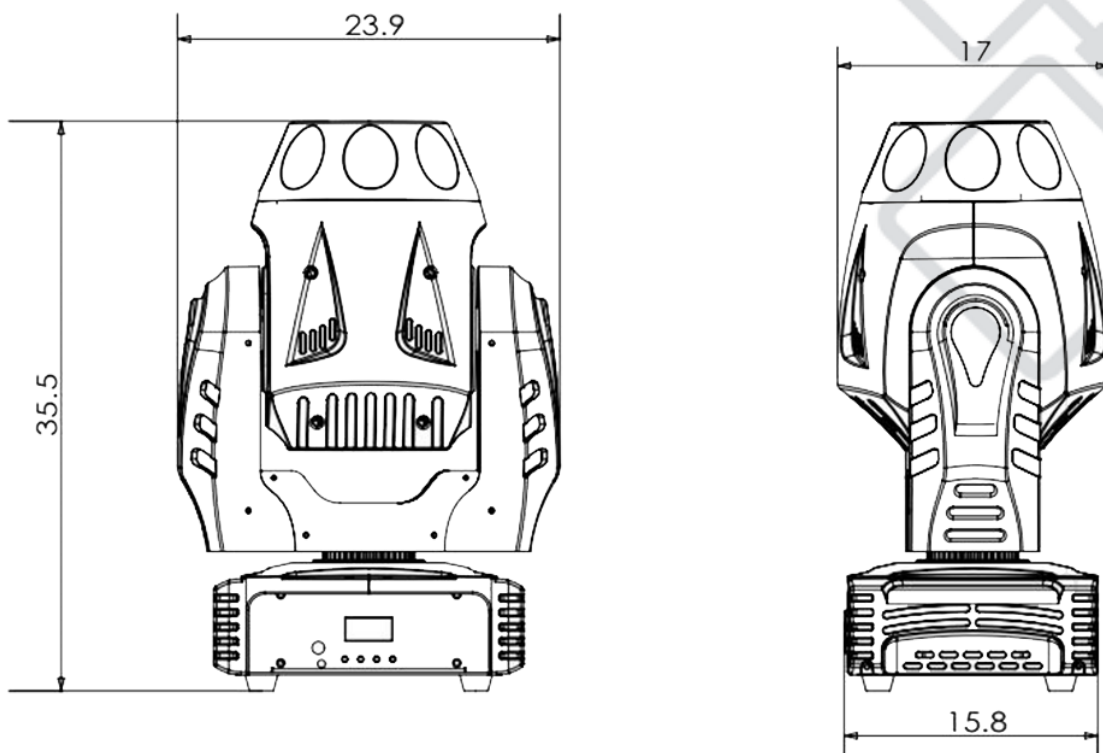

12. Фотометрические данные

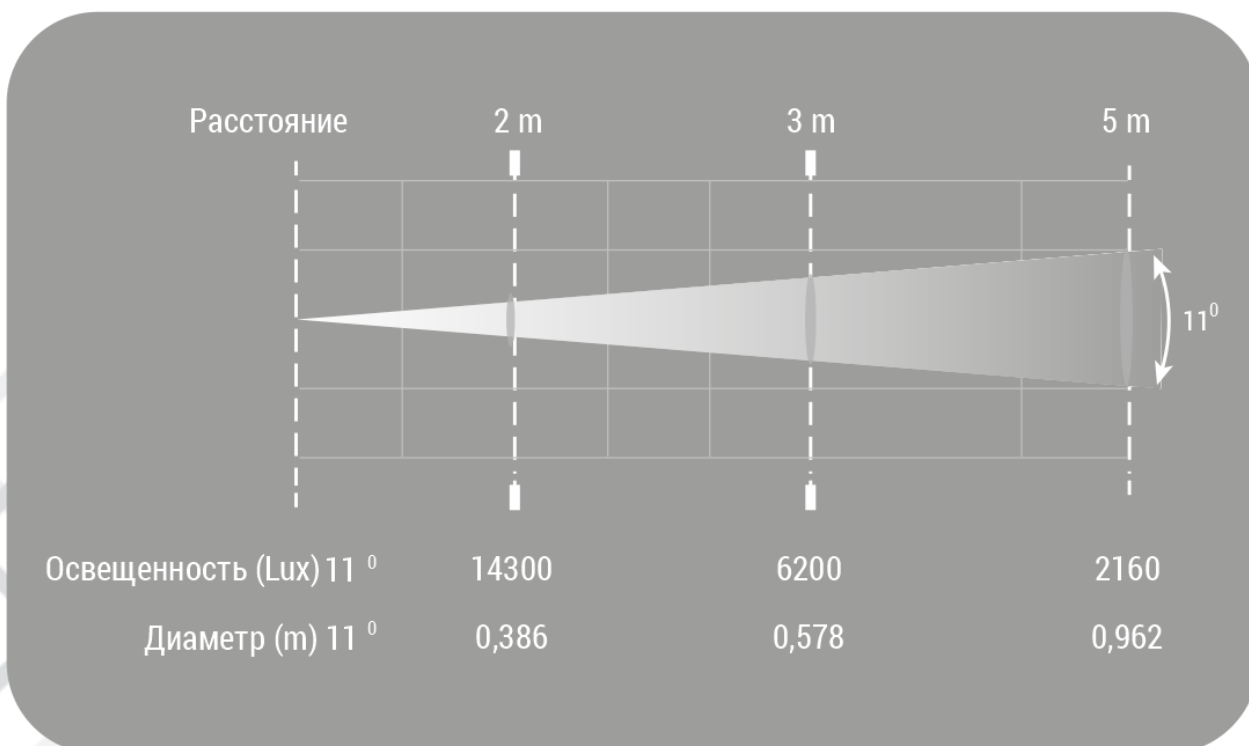

13. Гарантийные обязательства

1. Производитель гарантирует соответствие техническим характеристикам при соблюдении условий эксплуатации, транспортирования, хранения и монтажа.
2. Гарантийный срок эксплуатации исчисляется со дня продажи. При отсутствии корректно заполненного гарантийного талона и штампа поставщика в данном гарантийном талоне, условия гарантии регламентируются договором, а срок гарантии исчисляются со дня подписания акта приема-передачи оборудования.
3. При выявлении неисправностей в течение гарантийного срока поставщик обязуется осуществить ремонт изделия за свой счет. Гарантийные обязательства выполняются только при условии соблюдения правил установки и эксплуатации изделия.
4. Гарантийные обязательства не выполняются при:
 - наличии механических, термических повреждений оборудования или его частей;
 - наличии следов несанкционированного вскрытия и ремонта прибора;
 - наличия следов попадания жидкостей внутрь прибора.

При обнаружении вышеописанных нарушений ремонт производится на платной основе.

5. По вопросам сервисного обслуживания оборудования следует обращаться непосредственно к поставщику. В случае возникновения сложностей в решении сервисных вопросов с поставщиком, вы можете обратиться напрямую к компании-вендору (контакты указаны на сайте www.anzhee.ru), обязательно предоставив документ приема-передачи оборудования от поставщика.

ГАРАНТИЙНЫЙ ТАЛОН № _____

Наименование	PROCBET H60P-SPOT
Серийный номер	
Гарантийный срок	
Дата продажи	
Продавец	

Подпись продавца _____

М.П.

=====

«Товар получил в исправном состоянии. С гарантийными условиями ознакомлен и согласен».

Подпись покупателя _____

=====

ОТМЕТКИ О ПРОИЗВЕДЕННОМ РЕМОНТЕ:

Дата ремонта _____

Произведенный ремонт _____

Дата ремонта _____

Произведенный ремонт _____

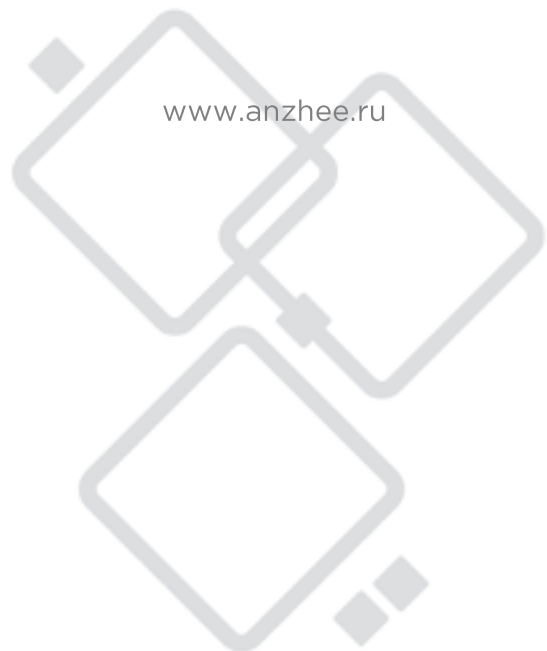

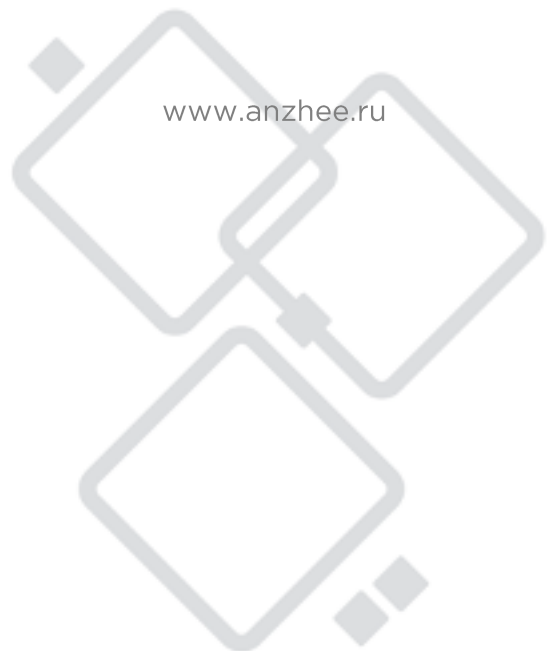

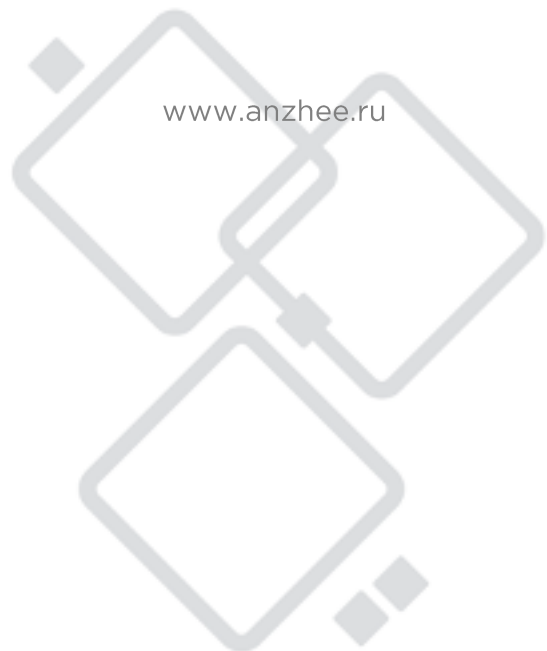

✉ support@anzhee.ru

🌐 www.anzhee.ru